



**ЕАС**



# **Руководство по эксплуатации**

## Freezer V6000 Supreme

морозилка

Благодарим за покупку нашего изделия. Приобретенное устройство соответствует самым высоким требованиям и отличается простотой управления. Тем не менее, следует внимательно ознакомиться с данным руководством по эксплуатации. Знание принципов работы и возможностей устройства позволит использовать его оптимальным образом и избежать неисправностей.

**Необходимо соблюдать указания по технике безопасности.**

### **Изменения**

Текстовая и графическая информация, а также приведенные данные, соответствуют техническому уровню устройства на момент публикации данного руководства. Производитель сохраняет за собой право на внесение изменений в конструкцию устройства с целью совершенствования изделия.

### **Область применения**

Данное руководство по эксплуатации действительно для:

<b>Наименование модели</b>	<b>Тип</b>	<b>Система единиц измерения</b>
Freezer V6000 Supreme	FR6T-51099	60

Отличия в конструкции упомянуты в тексте.

# Содержание

<b>1</b>	<b>Указания по технике безопасности</b>	<b>4</b>	<b>10</b>	<b>Шумы</b>	<b>30</b>
1.1	Используемые символы .....	4	11	Устранение неисправностей	31
1.2	Общие указания по технике безопасности .....	4	12	Технические характеристики	33
1.3	Указания по технике безопасности при эксплуатации прибора .....	5	13	Утилизация	34
1.4	Установка прибора.....	5	14	Алфавитный указатель	36
1.5	Указания по пользованию.....	6	15	Служба поддержки и сервисного обслуживания	39
<b>2</b>	<b>Первый ввод в эксплуатацию</b>	<b>9</b>			
<b>3</b>	<b>Описание прибора</b>	<b>9</b>			
3.1	Конструкция .....	9			
3.2	Элементы управления и индикации.....	10			
<b>4</b>	<b>Управление</b>	<b>11</b>			
4.1	Основные правила обращения .....	11			
4.2	Обзор стартового экрана.....	11			
4.3	Включение прибора.....	12			
4.4	Настройка температуры.....	12			
4.5	Выключение прибора .....	13			
<b>5</b>	<b>Использование функций и настроек прибора</b>	<b>13</b>			
5.1	Порядок действий для дисплея с сенсорными функциями.....	13			
5.2	Управление функциями и настройками.....	14			
5.3	Краткое описание функций прибора.....	23			
<b>6</b>	<b>Подключение и использование льдогенератора</b>	<b>24</b>			
6.1	Замена водяного фильтра.....	25			
<b>7</b>	<b>Внутреннее устройство</b>	<b>25</b>			
<b>8</b>	<b>Полезные советы</b>	<b>27</b>			
8.1	Общие указания по пользованию прибором .....	27			
8.2	Указания по хранению и заморозке .....	27			
8.3	Указания по сбережению энергии.....	28			
<b>9</b>	<b>Техническое обслуживание и уход</b>	<b>28</b>			
9.1	Общие инструкции по очистке.....	28			
9.2	Очистка внутреннего пространства .....	29			
9.3	Очистка льдогенератора и уход за ним .....	29			
9.4	Очистка конденсатора .....	29			

# 1 Указания по технике безопасности

## 1.1 Используемые символы



Отмечены все важные для обеспечения безопасности указания. Несоблюдение таких указаний может привести к травме, повреждению прибора или его компонентов!



Данным символом отмечены информация и указания, которые следует учитывать.



Информация по утилизации



Информация о руководстве по эксплуатации



Символ ISO 7010 W021  
ПРЕДУПРЕЖДЕНИЕ: Огнеопасно/  
огнеопасные материалы

- ▶ Данным символом отмечены операции, выполняемые по порядку.
  - Данным символом отмечена информация о реакции прибора на выполненную операцию.
- Отмечен перечень.

## 1.2 Общие указания по технике безопасности



- Начинать эксплуатацию прибора только после прочтения руководства по эксплуатации.



- Данные приборы могут использоваться детьми в возрасте от 8 лет и старше, лицами с задержкой физического, сенсорного или умственного развития, а также лицами, не имеющими необходимых знаний и опыта использования прибора, только под присмотром или после инструктажа по безопасному использованию прибора. Перед началом работы пользователи должны понимать опасности, возникающие при эксплуатации прибора. Не позволять детям играть с прибором. Очистка и техническое обслуживание прибора детьми без присмотра взрослых недопустимы.
- Если прибор не оснащен сетевым кабелем и штекером или другими средствами для отключения от сети, расстояние между контактами которых на каждом полюсе соответствует условиям категории перенапряжения III для полного размыкания, в стационарную электропроводку необходимо интегри-

ровать устройство размыкания согласно условиям монтажа.

- При повреждении сетевого кабеля этого прибора необходимо, чтобы замена кабеля производилась производителем, его сервисной службой или специалистом, имеющим соответствующую квалификацию, что позволит избежать опасных ситуаций.

### 1.3 Указания по технике безопасности при эксплуатации прибора



- Детям в возрасте от 3 до 8 лет разрешается пользоваться холодильником.

### 1.4 Установка прибора



- Установка должна выполняться только квалифицированным персоналом.
- Все рабочие операции должны последовательно выполняться в полном объеме и контролироваться.
- Электрическое подключение должен выполнять квалифицированный электрик с соблюдением норм и директив по монтажу низковольтного оборудования, а также требований местной электроснабжающей организации.
- Прибор с сетевой вилкой должен включаться только в установленную надлежащим образом розетку с заземляющим контактом. В домашней электросети необходимо предусмотреть многополюсный сетевой разъ-

единитель с зазором между разомкнутыми контактами 3 мм. В качестве такого разъединителя могут использоваться выключатели, штекерные разъемы, линейные защитные автоматы и плавкие предохранители, к которым после монтажа прибора имеется свободный доступ и которые размыкают все полюса. Для безопасной и бесперебойной эксплуатации прибора необходимо надлежащим образом выполненное заземление, а также раздельно проложенные нулевой и защитный провода. После монтажа токопроводящие детали и провода в рабочей изоляции не должны быть доступны для касания. Необходимо еще раз проверить правильность установки.

- Информация о напряжении питания, роде тока и используемом предохранителе содержится на заводской табличке.
- Любые штукатурные, гипсовые работы, а также работы по поклейке обоев или покраске следует выполнять до установки прибора.
- Безупречный ремонт прибора обеспечивается, только если возможен демонтаж всего прибора в любой момент и без повреждений.
- Льдогенератор (в зависимости от модели) должен быть подключен к домашнему водопроводу. Для этого следует использовать поставляемый в комплекте шланг для подачи воды с резьбой 3/4 дюйма. Давление воды

должно составлять от 0,05 МПа до 0,5 МПа (от 0,5 бар до 5 бар). Отклонения в величинах рабочего давления могут привести к сбоям в работе или утечкам в гидравлическом контуре.

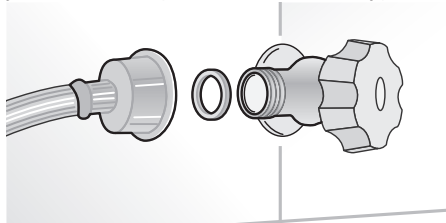

- Рекомендуется установка водяного фильтра, особенно если качество воды низкое, но это необязательно.
- Перед первым включением льдогенератора убедитесь, что вкладыш водяного фильтра был установлен, а водяной контур промыт.
- Прибор может работать только с питьевой водой. Перед подключением электропитания обязательно следует подсоединить водоснабжение (если в этом есть необходимость – в зависимости от модели).
- Не пытайтесь использовать садовый шланг (для домашнего применения и т.п.), адаптеры резьбы или плетеные питающие трубопроводы. Таким образом можно повредить резьбу электромагнитного клапана подачи воды в приборе.

### 1.5 Указания по пользованию

#### Перед первым вводом в эксплуатацию

- Установка прибора и подключение к электросети должны осуществляться согласно отдельному руководству по монтажу. Для проведения необходимых работ обращаться к квалифицированному установщику/электрику.

- При встраивании холодильника обеспечить электрическую безопасность (защиту от удара электрическим током).
- Запрещается вводить в эксплуатацию прибор, имеющий видимые повреждения. Следует обратиться в сервисный центр. Нельзя вводить в эксплуатацию холодильник с поврежденным холодильным контуром.
- **ПРЕДУПРЕЖДЕНИЕ!** Требуемый объем пространства для прибора составляет не менее 1 м<sup>3</sup>/8 г хладагента (изобутан R600a). В слишком маленьких пространствах в случае утечки может образовываться легковоспламеняющаяся газозвдушная смесь. Количество хладагента указано на заводской табличке.
- **ПРЕДУПРЕЖДЕНИЕ!** Во время установки прибора беречь сетевой кабель от сдавливания или повреждения.
- **ПРЕДУПРЕЖДЕНИЕ!** Не размещать за устройством портативные электроудлинители и портативные блоки питания с целью снабжения прибора электричеством.
- По возможности не использовать удлинители.
- Для встроенных холодильников следить за тем, чтобы вентиляционные отверстия оставались открытыми.
- Данное руководство по эксплуатации следует сохранить для обращения к нему в будущем.
- Руководства по эксплуатации прибора доступны для загрузки на сайте [www.vzug.com](http://www.vzug.com).
- Утилизировать упаковочный материал согласно местным предписаниям.

## Использование по назначению

- Прибор предназначен для охлаждения и хранения продуктов питания в бытовых условиях. Использовать прибор только в соответствии с указаниями, приведенными в данном руководстве по эксплуатации.
- Этот прибор предназначен для использования в бытовых и подобных им условиях: на кухнях для сотрудников магазинов или офисов, в загородных домах, гостями отелей, мотелей и других заведений для проживания, в отелях типа «постель и завтрак». Данный прибор не предназначен для профессионального использования в коммерческих заведениях.
- Данный прибор соответствует общепринятым техническим нормам и соответствующим правилам техники безопасности. Во избежание возникновения повреждений или несчастных случаев с прибором следует обращаться надлежащим образом. Просьба учитывать указания настоящего руководства по эксплуатации.
- Производитель не несет ответственности за повреждения, возникшие в результате ненадлежащей эксплуатации, неправильного обслуживания или неквалифицированного ремонта. В указанных случаях гарантия теряет силу, и производитель не несет ответственности по рекламациям.
- Ремонт, изменения или манипуляции с деталями прибора, особенно с токопроводящими деталями, разрешается выполнять только производителю прибора, его сервисной службе или специалисту, имеющему соответствующую квалификацию. Неквалифицированный ремонт может привести к серьезным несчастным случаям, повреждению прибора и оборудования, а также нарушению их функционирования. В случае неполадок в функци-

онировании прибора или необходимости его ремонта следует учитывать инструкции из раздела «Сервисное обслуживание и техническая поддержка». При необходимости обращаться в наш сервисный центр.

- Разрешается использовать только оригинальные запасные детали.

## Климатический класс

Данный прибор предназначен для использования при ограниченной температуре окружающей среды для обеспечения безупречной работы. Информация о соответствующем климатическом классе приведена на заводской табличке.

Климатический класс	Температура окружающей среды
SN	от +10 °C до +32 °C
N	от +16 °C до +32 °C
ST	от +16 °C до +38 °C
T	от +16 °C до +43 °C
SN-ST	от +10 °C до +38 °C
SN-T	от +10 °C до +43 °C

## Техника безопасности при эксплуатации

- Не работать с электрическими приборами внутри морозильной камеры.
- Не хранить вблизи или внутри прибора взрывчатых веществ или аэрозольных баллонов. Взрывоопасно!
- Холодильник не содержит хлорфторуглерода, фторуглерода, а лишь небольшое количество экологически безопасного, но горючего изобутана (R600a), используемого в качестве хладагента. Во время эксплуатации холодильника беречь контур хладагента от повреждений. Выходящий хладагент может воспламениться. В случае повреждения избегать открытого огня и любых источников воспла-

менения, так как изобутан является горючим. Хорошо проветрить помещение в течение нескольких минут. Выключить прибор и отсоединить от сети. Не включать источники энергии. Обратиться в сервисный центр.

### **Осторожно! Опасность получения травм!**

- Следить за тем, чтобы никто не брался за шарниры дверцы пальцами, иначе при открывании/закрывании дверцы можно получить травму. Особую осторожность необходимо соблюдать в присутствии детей.
- При установке выдвижных элементов избегайте попадания пальцев в направляющие полозья.
- Перед очисткой отсоединить прибор от электросети, вытащив вилку из розетки или отключив предохранитель. Не вытаскивать вилку из розетки мокрыми руками и не тянуть за кабель. При отключении всегда держаться руками за вилку и вынимать ее из розетки, потянув в прямом направлении.
- Во время работы прибора запрещается дотрагиваться до стальных внутренних стенок прибора влажными или мокрыми руками, поскольку кожа может прилипнуть к очень холодным стенкам.
- Избегать длительного контакта с замороженными продуктами. Не употреблять сразу замороженные продукты питания и кубики льда. Опасность холодового ожога!
- Не оставлять бутылки/банки с напитками в морозильной камере в течение продолжительного времени. Напитки, особенно содержащие углекислый газ, могут взорваться при заморозке.
- При включенном освещении старайтесь не смотреть прямо в светодиодные осветительные приборы во избежание нарушений зрения.

### **Осторожно! Опасно для жизни!**

- Детали упаковки, например пленка или пенопласт, могут представлять опасность для детей. Опасность асфиксии! Хранить детали упаковки вне зоны досягаемости детьми.
- При проведении работ по техническому обслуживанию прибора, в том числе при замене ламп (если их демонтаж описан в руководстве по эксплуатации) отключать электропитание прибора. для этого необходимо вынуть из гнезд ввинчиваемые предохранители, выключить защитный автомат или вытащить вилку из розетки.

### **Во избежание повреждения прибора**

- Для очистки использовать только воду или слабый мыльный раствор.
- Для снятия ледяного слоя или отделения примерзших продуктов не использовать острые предметы.
- Для более быстрого размораживания не использовать какие-либо другие механические или химические средства, кроме рекомендованных.



## 2 Первый ввод в эксплуатацию

Перед первым применением установленного прибора выполнить следующее:

- ▶ Из камеры удалить упаковочный и транспортировочный материал, а также снять защитную пленку при ее наличии.
- ▶ Протереть принадлежности и внутреннюю поверхность камеры теплой водой или слабым мыльным раствором, после чего вытереть насухо.
- ▶ Проверить, чтобы дверные уплотнители прибора были полностью сухими, при необходимости вытереть их насухо.
- ▶ При первом включении прибора рекомендуется подождать 12 часов перед тем, как открывать его дверцу и загружать внутрь продукты питания.

## 3 Описание прибора

### 3.1 Конструкция

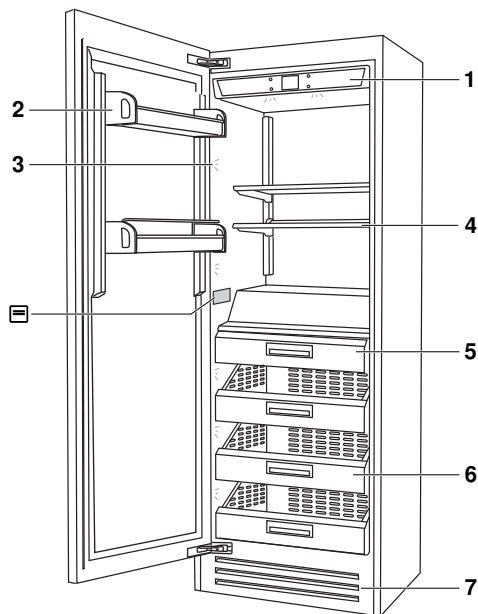





- 1 Элементы управления и индикации
  - 2 Навесные полки
  - 3 Светодиодное освещение
  - 4 Регулируемые разделители
  - 5 Льдогенератор
  - 6 Выдвижные ящики морозильного отделения
  - 7 Конденсатор
-  Заводская табличка с серийным номером (SN)

## 3.2 Элементы управления и индикации



### Кнопки навигации





-  ВКЛ./ВЫКЛ. (удерживать 3 сек.)
-  Главная/Стартовый экран
-  Отключение сигнала
-  НАЗАД: Прекратить или отменить ввод



### Навигация по сенсорному дисплею







#### Функции







-  Быстрая заморозка
-  Таймер
-  Режим приготовления кубиков льда
-  Режим «Отдых»
-  Режим «Шаббат»



#### Настройка пользователя

-  Дата
-  Время
-  Язык
-  Единицы измерения температуры °C / °F

#### Расширенные настройки

-  Восстановление заводских настроек
-  Напоминание о водяном фильтре
-  Очистка трубопровода подачи воды
-  Напоминание о конденсаторе
-  Демонстрационный режим
-  Информация о приборе
-  Обслуживание

## 4 Управление

### 4.1 Основные правила обращения



Прибор оснащен сенсорным дисплеем. Дотрагиваясь до определенного места на дисплее, можно открывать подменю, подтверждать диалоговые запросы и активировать или деактивировать настройки пользователя.

- Выбор различных функций и возможностей происходит посредством прикосновения к соответствующему символу на дисплее или к кнопкам навигации.
- Выбор настраиваемых параметров осуществляется посредством прокручивания их значений вверх или вниз.
- Навигация по функциям и настройкам выполняется путем их листания влево и вправо.
- Активные функции или настройки выделяются **оранжевым** цветом, остальные же функции или настройки, которые можно выбирать, отображаются **белым** цветом. Функции или настройки, которые не подлежат изменению или выбору, отображаются на **сером** фоне.
- Изменение существующей настройки можно в любое время отменить или удалить с помощью кнопки ↶, при этом настроенное значение не сохраняется. Если в течение 5 секунд не выполнять никаких дальнейших действий, процесс настройки функции прерывается. Настроенные значения не сохраняются.
- При открывании дверцы отображаются установленные фактические величины. До тех пор пока нужная температура не будет достигнута, прибор будет отображать статус посредством символа стрелки рядом с индикатором температуры на дисплее. Направленная вниз стрелка свидетельствует об активном процессе охлаждения, тогда как направленная вверх стрелка сигнализирует о повышении температуры.

### 4.2 Обзор стартового экрана



#### Стартовый экран для Freezer V6000 Supreme (51099)



- ✱ Установленная температура в морозильной камере
- ▶ ≡ Навигация по функциям
- ⚙ Навигация по настройкам

### 4.3 Включение прибора

- ▶ Вставить вилку сетевого кабеля в розетку.
- ▶ Удерживать кнопку  нажатой в течение 3 секунд.
  - Прибор включен.
  - Отобразится логотип V-ZUG (символ индикации).
  - Первое испытание (длительностью ок. 3 минут).



При вводе в эксплуатацию новому прибору требуется около 12 часов (без загрузки продуктов), чтобы набрать нормальную рабочую температуру. Дверцу при этом открывать не следует. В течение этого периода любое сообщение об ошибке нужно деактивировать путем нажатия сигнальной кнопки.



Если при первом запуске появляется не сообщение об активации функции автоматического отключения, а другое уведомление, это означает, что прибор уже начал работать в режиме охлаждения. При первом вводе в эксплуатацию изменение настроек невозможно до тех пор, пока не будет достигнута заданная температура.

### 4.4 Настройка температуры

Задать нужную температуру можно, прикоснувшись к соответствующей зоне на дисплее.

#### Последовательность действий

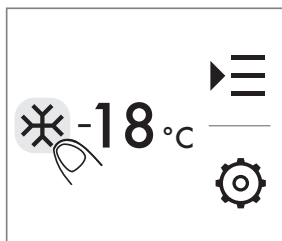

- ▶ Нажать кнопку  для морозильной камеры.

Температурный диапазон: от -22 °C до -13 °C (от -7,6 °F до 8,6 °F),  
рекомендуемая настройка температуры: -18 °C (0 °F).



- ▶ Выбрать нужную температуру можно прокручиванием значений вверх и вниз.
  - Выбранное значение отображается **оранжевым** цветом.

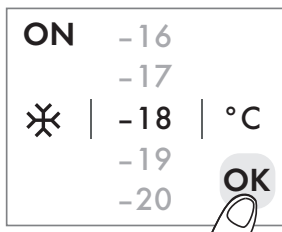



- ▶ Для подтверждения ввода необходимо нажать **OK**.
  - Настройка температуры завершена.
  - В зависимости от настройки заданная температура достигается в течение нескольких часов.



Если дверца камеры долго открыта или в камеру помещены теплые продукты, эффективная температура может некоторое время отличаться от заданной.



Символ  («Изменение значений заблокировано») означает, что в данном месте изменения параметров невозможно. При активации определенных функций (например, режима «Отдых») подается  визуальный и акустический сигнал о том, что изменение температуры невозможно. Такая ситуация сохранится до момента деактивации соответствующей функции.

## 4.5 Выключение прибора

- ▶ Удерживать кнопку  нажатой в течение 3 секунд.
  - Ответить на последующий контрольный вопрос «Да».
  - Прибор выключается.

Если прибор выводится из эксплуатации, например, для проведения ремонтных работ или утилизации:

- ▶ вытащить вилку сетевого кабеля из розетки;
- ▶ если прибор долгое время не используется: Во избежание возникновения неприятных запахов опорожните прибор, почистите его и оставьте дверцы и ящики открытыми.

# 5 Использование функций и настроек прибора

## 5.1 Порядок действий для дисплея с сенсорными функциями

### Настройка длительности

Для следующих функций можно выбирать необходимую длительность (дни, минуты или часы):

- Быстрая заморозка (макс. 72 часа)
- Функция «Отдых» (макс. 90 дней)
- Таймер (макс. 45 мин)

По истечении заданного периода времени выбранная функция будет автоматически отключена.

### Порядок действий на примере функции быстрой заморозки:



- ▶ Нажать кнопку .



- ▶ Выбрать кнопку .

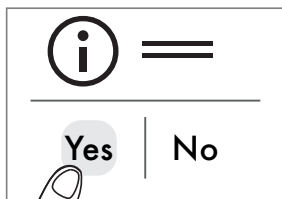

- ▶ Ответить на последующий информационный вопрос **Да** (Yes).

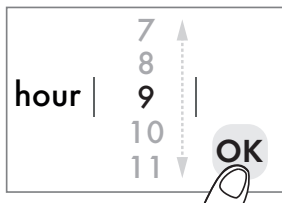

Выбрать необходимую длительность (макс. 72 ч) путем прокручивания значений вверх или вниз.



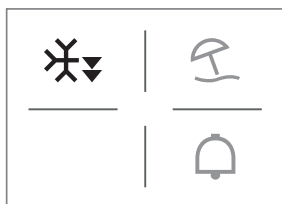











- ▶ Подтвердить, нажав **OK**.







- Функция **✘** будет активирована и выделена среди других функций **оранжевым** цветом.



















## 5.2 Управление функциями и настройками



























Функция	Описание
<b>✘</b> Быстрая заморозка	Идеальная подготовка морозильной камеры к загрузке продуктов питания после их покупки.
<b>Включение</b>	<ul style="list-style-type: none"> <li>▶ Нажать кнопку <b>≡</b> и выбрать <b>✘</b>.</li> <li>▶ Подтвердить запрос «Активировать функцию быстрой заморозки?», нажав <b>Да</b>.</li> <li>▶ Выбрать необходимую длительность (макс. 72 часа) путем прокручивания значений вверх или вниз.</li> <li>▶ Подтвердить, нажав <b>OK</b>.                             <ul style="list-style-type: none"> <li>– Функция <b>✘</b> будет активирована и отображена на панели обзора <b>оранжевым</b> цветом.</li> </ul> </li> </ul>
<b>Выключение</b>	<ul style="list-style-type: none"> <li>▶ Нажать кнопку <b>≡</b> и выбрать <b>✘</b>.</li> <li>▶ При ответе на запрос «Активировать функцию быстрой заморозки?» выбрать <b>Нет</b>.                             <ul style="list-style-type: none"> <li>– Функция <b>✘</b> будет деактивирована и отображена на панели обзора <b>белым</b> цветом.</li> </ul> </li> </ul>











Функция	Описание
 Таймер	<p data-bbox="297 116 1049 177">Акустический сигнал по истечении выбранного промежутка времени (макс. 45 мин).</p> <hr/> <p data-bbox="297 185 1049 501"><b>Включение</b></p> <ul style="list-style-type: none"> <li data-bbox="465 185 1049 217">▶ Нажать кнопку  и выбрать .</li> <li data-bbox="465 217 1049 277">▶ Подтвердить запрос «Активировать таймер?», нажав <b>Да</b>.</li> <li data-bbox="465 277 1049 367">▶ Выбрать необходимую длительность (макс. 45 минут) путем прокручивания значений вверх или вниз.</li> <li data-bbox="465 367 1049 462">▶ Подтвердить, нажав <b>ОК</b>.             <ul style="list-style-type: none"> <li data-bbox="493 399 1049 462">– Функция  будет активирована и отображена на панели обзора <b>оранжевым</b> цветом.</li> </ul> </li> </ul> <hr/> <p data-bbox="297 509 1049 665"><b>Выключение</b></p> <ul style="list-style-type: none"> <li data-bbox="465 509 1049 541">▶ Нажать кнопку  и выбрать .</li> <li data-bbox="465 541 1049 665">▶ При ответе на запрос «Активировать таймер?» выбрать <b>Нет</b>.             <ul style="list-style-type: none"> <li data-bbox="493 604 1049 665">– Функция  будет деактивирована и отображена на панели обзора <b>белым</b> цветом.</li> </ul> </li> </ul>
 Режим «Отдых»	<p data-bbox="297 716 1049 748">Морозильная камера работает при температуре -18 °С.</p> <hr/> <p data-bbox="297 756 1049 1043"><b>Включение</b></p> <ul style="list-style-type: none"> <li data-bbox="465 756 1049 788">▶ Нажать кнопку  и выбрать .</li> <li data-bbox="465 788 1049 849">▶ Подтвердить запрос «Активировать режим «Отдых»?», нажав <b>Да</b>.</li> <li data-bbox="465 849 1049 938">▶ Выбрать необходимую длительность (макс. 90 дней) путем прокручивания значений вверх или вниз.</li> <li data-bbox="465 938 1049 1034">▶ Подтвердить, нажав <b>ОК</b>.             <ul style="list-style-type: none"> <li data-bbox="493 970 1049 1034">– Функция  будет активирована и отображена на панели обзора <b>оранжевым</b> цветом.</li> </ul> </li> </ul> <hr/> <p data-bbox="297 1074 1049 1230"><b>Выключение</b></p> <ul style="list-style-type: none"> <li data-bbox="465 1074 1049 1106">▶ Нажать кнопку  и выбрать .</li> <li data-bbox="465 1106 1049 1230">▶ При ответе на запрос «Активировать режим «Отдых»?» выбрать <b>Нет</b>.             <ul style="list-style-type: none"> <li data-bbox="493 1169 1049 1230">– Функция  будет деактивирована и отображена на панели обзора <b>белым</b> цветом.</li> </ul> </li> </ul>





Функция	Описание
 Режим «Шаббат»	При открытии дверцы освещение не меняется. Льдогенератор и различные другие функции временно отключены.
	<b>Включение</b> <ul style="list-style-type: none"><li>▶ Подготовка к режиму «Шаббат»: Нажать кнопку  и выбрать .</li><li>▶ Подтвердить запрос «Активировать режим "Шаббат"», нажав <b>Да</b>.</li><li>▶ Активировать режим «Шаббат», нажав <b>Да</b>.<ul style="list-style-type: none"><li>– Функция  включается. На дисплее отобразится индикация «Режим "Шаббат"».</li></ul></li></ul>
	<b>Выключение</b> <ul style="list-style-type: none"><li>▶ Деактивировать режим «Шаббат» можно путем прикосновения к соответствующему индикатору на дисплее.</li><li>▶ При ответе на запрос «Активировать режим "Шаббат"?» выбрать <b>Нет</b>.<ul style="list-style-type: none"><li>– Функция  будет деактивирована и отображена на панели обзора <b>белым</b> цветом.</li><li>– Фаза инициализации начнется в течение 3 минут.</li></ul></li></ul>

























Функция	Описание
 Режим приготовления кубиков льда	<p data-bbox="292 113 1049 236">Для регулярного приготовления кубиков льда. Указание: управлять функцией PartyIce и регулировать размеры кубиков льда можно только при включенном режиме приготовления кубиков льда.</p> <hr/> <p data-bbox="292 240 1049 411"><b>Включение</b></p> <ul style="list-style-type: none"> <li data-bbox="460 240 1049 272">▶ Нажать кнопку  и выбрать .</li> <li data-bbox="460 277 1049 411">▶ Подтвердить запрос «Активировать режим приготовления кубиков льда?», нажав <b>Да</b>.             <ul style="list-style-type: none"> <li data-bbox="493 341 1049 411">– Функция  будет активирована и отображена на панели обзора <b>оранжевым</b> цветом.</li> </ul> </li> </ul> <hr/> <p data-bbox="292 448 1049 699"><b>Выключение</b></p> <ul style="list-style-type: none"> <li data-bbox="460 448 1049 571">▶ Для полного выключения режима приготовления кубиков льда (например, при разморозке или замене водяного фильтра): Нажать кнопку  и выбрать .</li> <li data-bbox="460 576 1049 699">▶ Выбрать «Режим приготовления кубиков льда Вкл./Выкл.?» и нажать <b>Нет</b>.             <ul style="list-style-type: none"> <li data-bbox="493 635 1049 699">– Функция  будет деактивирована и отображена на панели обзора <b>белым</b> цветом.</li> </ul> </li> </ul>
 PartyIce	<ul style="list-style-type: none"> <li data-bbox="460 740 1049 804">▶ После включения режима приготовления кубиков льда: Выбрать функцию .</li> <li data-bbox="460 809 1049 932">▶ Подтвердить запрос «Активировать PartyIce?», нажав <b>Да</b>.             <ul style="list-style-type: none"> <li data-bbox="493 868 1049 932">– Функция  будет активирована и отображена на панели обзора <b>оранжевым</b> цветом.</li> </ul> </li> </ul> <hr/> <p data-bbox="292 975 1049 1177"><b>Выключение функции PartyIce</b></p> <ul style="list-style-type: none"> <li data-bbox="460 975 1049 1038">▶ При активном  режиме приготовления кубиков льда: выбрать .</li> <li data-bbox="460 1043 1049 1177">▶ В диалоговом окне «Активировать PartyIce?» выбрать <b>Нет</b>.             <ul style="list-style-type: none"> <li data-bbox="493 1107 1049 1177">– Функция  будет деактивирована и отображена на панели обзора <b>белым</b> цветом.</li> </ul> </li> </ul>
 Величина кубиков льда	<ul style="list-style-type: none"> <li data-bbox="460 1219 1049 1474">▶ После активации режима приготовления кубиков льда установить необходимую «величину кубиков льда»:  для кубиков средней величины или  для крупных кубиков.             <ul style="list-style-type: none"> <li data-bbox="493 1347 1049 1378">– Выбранное значение будет установлено.</li> <li data-bbox="493 1378 1049 1474">– Отобразится соответствующий символ:  для кубиков средней величины или  для крупных кубиков.</li> </ul> </li> </ul>

Настройка	Описание
	<p><b>Доступ к настройкам пользователя</b>     и расширенным настройкам       .</p>
 Дата	<p>Настройка даты.</p> <p><b>Регулировка</b> ▶ Нажать кнопку  и выбрать .</p> <ul style="list-style-type: none"> <li>▶ Выбрать «год, месяц и день» путем прокрутки значений вверх или вниз. Подтвердить каждый параметр нажатием <b>ОК</b>.</li> <li>– Установленная дата будет сохранена.</li> </ul>
 Время	<p>Настройка времени.</p> <p><b>Регулировка</b> ▶ Нажать кнопку  и выбрать .</p> <ul style="list-style-type: none"> <li>▶ Выбрать 12-часовой или 24-часовой формат.</li> <li>▶ Выбрать «часы и минуты» путем прокручивания значений вверх или вниз, и подтвердить каждый параметр нажатием <b>ОК</b>.</li> <li>– Настройка времени сохраняется.</li> </ul>
 Язык	<p>Настройка языка.</p> <p><b>Регулировка</b> ▶ Нажать кнопку  и выбрать .</p> <ul style="list-style-type: none"> <li>▶ Выбрать нужный язык путем пролистывания списка вверх или вниз.</li> <li>▶ Подтвердить, нажав <b>ОК</b>.</li> <li>– Настройка языка сохраняется.</li> </ul>
 °C/°F	<p>Настройка единицы измерения температуры.</p> <p><b>Регулировка</b> ▶ Нажать кнопку  и выбрать .</p> <ul style="list-style-type: none"> <li>▶ Нажать на нужную единицу измерения «°C» или «°F»</li> <li>▶ Подтвердить, нажав <b>ОК</b>.</li> <li>– Заданная единица измерения температуры будет сохранена.</li> </ul>
 Заводские настройки	<p>Восстановление заводских настроек.</p> <p><b>Выбор</b> ▶ Нажать кнопку  и выбрать .</p> <ul style="list-style-type: none"> <li>▶ Ответить на последующие информационные и контрольные вопросы <b>Да</b>.</li> <li>– Появится сообщение «Выполняется сброс настроек...».</li> <li>– Дождитесь появления сообщения «Сброс выполнен».</li> </ul>

Настройка	Описание
 Напоминание о водяном фильтре	<p>Сообщение с напоминанием о необходимости регулярной замены водяного фильтра.</p> <hr/> <p><b>Включение</b></p> <ul style="list-style-type: none"> <li>▶ Нажать кнопку  и выбрать .</li> <li>▶ Появится сообщение «Активировать напоминание». Подтвердить, нажав <b>Да</b>.             <ul style="list-style-type: none"> <li>– На дисплее отобразится сообщение «Следующее уведомление через 360 дней».</li> </ul> </li> <li>▶ Для выхода из диалога нажать <b>ОК</b>.             <ul style="list-style-type: none"> <li>– Функция  будет активирована и отображена на панели обзора <b>оранжевым</b> цветом.</li> <li>– Напоминание появится через 360 дней.</li> </ul> </li> </ul> <hr/> <p><b>Выключение</b></p> <ul style="list-style-type: none"> <li>▶ Нажать кнопку  и выбрать .</li> <li>▶ Появится сообщение «Следующее уведомление через...» с указанием оставшегося количества дней; подтвердить, нажав <b>ОК</b>.</li> <li>▶ При ответе на запрос «Оставить напоминание активным?» выбрать <b>Нет</b>.</li> <li>▶ Подтвердить запрос «Деактивировать напоминание», нажав <b>Да</b>.             <ul style="list-style-type: none"> <li>– Функция  будет деактивирована и отображена на панели обзора <b>белым</b> цветом.</li> </ul> </li> </ul> <hr/> <p><b>Сброс</b></p> <ul style="list-style-type: none"> <li>▶ Нажать кнопку  и выбрать .</li> <li>▶ Появится сообщение «Следующее уведомление через...» с указанием оставшегося количества дней; нажать <b>Сброс</b>.</li> <li>▶ Подтвердить запрос «Сбросить напоминание?», нажав <b>Да</b>.             <ul style="list-style-type: none"> <li>– На дисплее отобразится сообщение «Следующее уведомление через 360 дней».</li> <li>– Функция  будет сброшена и отобразится на панели обзора <b>оранжевым</b> цветом.</li> <li>– Напоминание появится через 360 дней.</li> </ul> </li> </ul>

Настройка	Описание
 Очистка трубопровода подачи воды	<p data-bbox="316 116 1046 148">Очистка трубопровода подачи воды.</p> <hr/> <p data-bbox="316 156 400 188"><b>Выбор</b></p> <ul style="list-style-type: none"> <li data-bbox="484 156 882 188">▶ Нажать кнопку  и выбрать .</li> <li data-bbox="484 196 1046 308">▶ Подтвердить команду «Ручная очистка», нажав <b>Да</b>.             <ul style="list-style-type: none"> <li data-bbox="512 252 1046 308">– Появится указание «Пожалуйста, подождите».</li> </ul> </li> <li data-bbox="484 316 1046 483">▶ Подтвердить запрос «Начать очистку», нажав <b>Ввод</b>.             <ul style="list-style-type: none"> <li data-bbox="512 371 1046 427">– Появится сообщение и отобразится статус «Выполняется очистка».</li> <li data-bbox="512 435 1046 483">– Появится указание «Пожалуйста, подождите».</li> </ul> </li> <li data-bbox="484 491 1046 547">▶ Подтвердить запрос «Просьба опорожнить емкость для льда», нажав <b>ОК</b>.</li> <li data-bbox="484 555 1046 662">▶ Вынуть емкость для льда, опорожнить и снова установить на предусмотренное для нее место.             <ul style="list-style-type: none"> <li data-bbox="512 635 927 662">– Функция  успешно выполнена.</li> </ul> </li> </ul>

Настройка	Описание
 Напоминание о конденсаторе	<p>Сообщение с напоминанием о необходимости регулярной очистки конденсатора.</p> <hr/> <p><b>Включение</b></p> <ul style="list-style-type: none"> <li>▶ Нажать кнопку  и выбрать .</li> <li>▶ Появится сообщение «Активировать напоминание». Подтвердить, нажав <b>Да</b>.             <ul style="list-style-type: none"> <li>– На дисплее отобразится сообщение «Следующее уведомление через 180 дней».</li> </ul> </li> <li>▶ Для выхода из диалога нажать <b>ОК</b>.             <ul style="list-style-type: none"> <li>– Функция  будет активирована и отображена на панели обзора <b>оранжевым</b> цветом.</li> <li>– Напоминание появится через 180 дней.</li> </ul> </li> </ul> <hr/> <p><b>Выключение</b></p> <ul style="list-style-type: none"> <li>▶ Нажать кнопку  и выбрать .</li> <li>▶ Появится сообщение «Следующее уведомление через...» с указанием оставшегося количества дней; подтвердить, нажав <b>ОК</b>.</li> <li>▶ При ответе на запрос «Оставить напоминание активным?» выбрать <b>Нет</b>.</li> <li>▶ Подтвердить запрос «Деактивировать напоминание», нажав <b>Да</b>.             <ul style="list-style-type: none"> <li>– Функция  будет деактивирована и отображена на панели обзора <b>белым</b> цветом.</li> </ul> </li> </ul> <hr/> <p><b>Сброс</b></p> <ul style="list-style-type: none"> <li>▶ Нажать кнопку  и выбрать .</li> <li>▶ Появится сообщение «Следующее уведомление через...» с указанием оставшегося количества дней; нажать <b>Сброс</b>.</li> <li>▶ Подтвердить запрос «Сбросить напоминание?», нажав <b>Да</b>.             <ul style="list-style-type: none"> <li>– На дисплее отобразится сообщение «Следующее уведомление через 180 дней».</li> <li>– Функция  будет сброшена и отобразится на панели обзора <b>оранжевым</b> цветом.</li> <li>– Напоминание появится через 180 дней.</li> </ul> </li> </ul>

Настройка	Описание
 Демонстрационный режим	<p>Эта настройка позволяет перевести прибор в демонстрационный режим в целях презентации изделия в магазине. В демонстрационном режиме функции могут отображаться при выключенном приборе.</p> <p>Указание: не рекомендуется использовать эту настройку для личного пользования. Демонстрационный режим можно активировать, только введя действительный пароль.</p> <hr/> <p><b>Включение</b></p> <ul style="list-style-type: none"> <li>▶ Нажать кнопку  и выбрать .</li> <li>▶ Подтвердить запрос «Активировать демонстрационный режим?», нажав <b>Да</b>.</li> <li>▶ Ввести нужный пароль.             <ul style="list-style-type: none"> <li>– Функция  будет активирована и отображена на панели обзора <b>оранжевым</b> цветом.</li> </ul> </li> </ul> <hr/> <p><b>Выключение</b></p> <ul style="list-style-type: none"> <li>▶ Нажать кнопку  и выбрать .</li> <li>▶ Подтвердить запрос «Деактивировать демонстрационный режим?», нажав <b>Да</b>.</li> <li>▶ Ввести нужный пароль.             <ul style="list-style-type: none"> <li>– Функция  будет деактивирована и отображена на панели обзора <b>белым</b> цветом.</li> </ul> </li> </ul>
 Информация	<p>Информационные данные о приборе.</p> <hr/> <p><b>Выбор</b></p> <ul style="list-style-type: none"> <li>▶ Нажать кнопку  и выбрать .</li> <li>– Отобразится информация о приборе.</li> </ul>
 Обслуживание	<p>Доступ к сервисным настройкам возможен только для сотрудников сервисного центра при вводе действительного пароля.</p> <hr/> <p><b>Выбор</b></p> <ul style="list-style-type: none"> <li>▶ Нажать кнопку  и выбрать .</li> <li>▶ «Получить доступ к зоне сервисного обслуживания? Требуется пароль» – подтвердить, нажав <b>Да</b>.</li> <li>▶ Ввести необходимый сервисный код.             <ul style="list-style-type: none"> <li>– Отобразятся сервисные данные.</li> </ul> </li> <li>▶ Подтвердить, нажав <b>Ввод</b>.             <ul style="list-style-type: none"> <li>– Запустится функция тестирования.</li> </ul> </li> </ul>

### 5.3 Краткое описание функций прибора

#### Быстрая заморозка

Функция «Быстрая заморозка» позволяет быстрее охлаждать большое количество продуктов, например, после закупки в магазине, или быстро замораживать готовые блюда. При этом температура максимум на 72 часа опускается до минимальных значений. Во время быстрой заморозки прибор работает с повышенной мощностью, вследствие чего уровень шума увеличивается по сравнению с уровнем шума в обычном режиме работы. Затем функция автоматически выключается. В случае сбоя электропитания функцию необходимо активировать повторно. Чтобы предотвратить повышение температуры уже находящихся в холодильнике продуктов: следует включить быструю заморозку за несколько часов перед загрузкой продуктов (например, до отправления за покупками). С целью замораживания продуктов функция быстрой заморозки должна быть активирована минимум за 24 часа до загрузки в камеру свежих продуктов. Для загрузки уже замороженных продуктов функцию быстрой заморозки можно активировать позже.

#### Режим «Отдых»

В режиме «Отдых» морозильная камера работает при температуре  $-18\text{ }^{\circ}\text{C}$ . При этом дверцу прибора следует держать закрытой. Длительность действия данной функции можно устанавливать в диапазоне от 1 до 90 дней. Также ее можно вручную отключать. В случае сбоя электропитания функция возобновит свою работу при его восстановлении.

#### Режим «Шаббат»

В режиме «Шаббат» все визуальные и акустические предупредительные сигналы будут отключены вплоть до ручной деактивации данного режима. При открытии дверей освещение не меняется. При активации режима «Шаббат» будут отключены различные функции, в том числе функция приготовления кубиков льда, и предупреждающий сигнал при этом не подается.



Дверца прибора должна быть плотно закрыта, поскольку визуальные и акустические предупредительные сигналы отключены.



**В режиме «Шаббат» сообщения об ошибках и предупредительные сигналы не подаются. При определенных обстоятельствах прибор может перейти в аварийный режим работы или более не сможет поддерживать настроенную температуру по другим причинам. Проверить качество продуктов и не употреблять в пищу размороженные продукты питания!**

Риск отравления продуктами питания.

#### Режим приготовления кубиков льда

Информация в разделе: Подключение и использование льдогенератора (см. страницу 24)

### Напоминание о водяном фильтре

При активации данной настройки будут отображаться данные о количестве отфильтрованной воды в литрах и оставшемся сроке эксплуатации фильтра. При сбросе настройки данные счетчика фильтруемой воды и прошедшего с момента последней замены фильтра времени будут обнулены. Данные счетчика следует обнулять при каждой замене патрона фильтра.

### Очистка трубопровода подачи воды

Если режим приготовления кубиков льда деактивирован или льдогенератор не используется в течение длительного периода времени, рекомендуется очищать трубопровод подачи воды вручную. В ходе этого процесса следует установить емкость для кубиков льда или подходящий для сбора воды контейнер в правильное положение под льдогенератором и закрыть ящик. Повторять процесс очистки до тех пор, пока вода не будет чистой. После этого следует помыть емкость.



 **Перед очисткой трубопровода подачи воды необходимо деактивировать режим приготовления кубиков льда.**

### Напоминание о конденсаторе

При активации данной настройки каждые 180 дней будет отображаться сообщение с напоминанием о необходимости ручной очистки конденсатора. Порядок действий см. в разделе: Техническое обслуживание и уход (см. страницу 28).

## 6 Подключение и использование льдогенератора

 **Перед первым включением льдогенератора убедитесь, что вкладыш водяного фильтра был установлен, а водяной контур промыт.**

 **При первом вводе в эксплуатацию льдогенератора рекомендуется выбросить первый приготовленный лед, как только емкость для него заполнится. Если прибор не эксплуатировался месяц или дольше, рекомендуется перед включением льдогенератора очистить водяной фильтр. Кубики льда будут приготовлены даже в том случае, если емкость для них установлена не в предусмотренном для нее месте. При активации  режима «Отдых» льдогенератор автоматически отключается!**

До автоматического запуска функции приготовления кубиков льда проходит от 12 до 24 часов. Льдогенератор производит 10 кубиков льда за один цикл, выполняя ок. 10 циклов за 24 часа. Таким образом, в течение 24 часов может быть произведено примерно 100 кубиков льда. Производительность прибора зависит от установленной в морозильной камере температуры, температуры окружающей среды и количества открываний дверцы. Прибор производит кубики льда до тех пор, пока емкость не будет окончательно заполнена, и автоматически отключается при достижении максимально допустимого уровня. Если работающий прибор не подсоединен к водоснабжению, режим приготовления кубиков льда должен быть отключен!

С помощью функции  «Величина кубиков льда» можно выбирать между средним и



крупным размерами получившихся кубиков. При активации функции  PartyIce возможно производство большего объема льда. Функция автоматически отключается спустя 24 часа. Если не вынимать кубики льда долгое время, то готовые кубики постепенно начнут уменьшаться в размерах, мутнеть и слипаться друг с другом. Кроме того, кубики льда способны впитывать окружающие запахи и менять вкус. Предотвращение появления запаха:

- Время от времени следует мыть емкость для кубиков льда теплой водой и хорошо просушивать. Перед началом чистки убедитесь, что функция отключена.
- Проверять содержимое морозильной камеры на предмет наличия испортившихся продуктов. Упаковка продуктов должна быть максимально герметичной и достаточной для предотвращения возникновения запахов.
- Контролируйте состояние воздушного фильтра и при необходимости заменяйте его с регулярными интервалами.
- Следует проверять качество работы домашнего водопровода.



**Не помещать в емкость для кубиков льда бутылки или продукты питания с целью их быстрого охлаждения. Льдогенератор может быть заблокирован и поврежден.**

## 6.1 Замена водяного фильтра

В зависимости от качества воды рекомендуется установка водяного фильтра, при высоком качестве воды это необязательно. Водяной фильтр обеспечивает приготовление кубиков льда при объеме поступления воды до 3000 л, а также оптимальное качество воды в течение максимум 12 месяцев. Если фильтр практически полностью изношен, на дисплее появляется соответствующее сообщение.



Информация по установке или замене водяного фильтра содержится в руководстве по монтажу.

# 7 Внутреннее устройство

Выдвижные ящики морозильного отделения и емкость для кубиков льда можно вынимать из холодильника. Кроме того, разделители и навесные полки на внутренней стороне дверцы морозильного отделения можно регулировать по высоте.

## Выдвижной ящик морозильного отделения

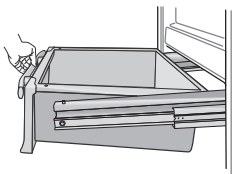

Ящик установлен на направляющие полозья.

- ▶ Удалить прилегающие крепежные болты (2 шт.).
- ▶ Приподнять, полностью выдвинуть и извлечь выдвижной ящик.

## Емкость для кубиков льда

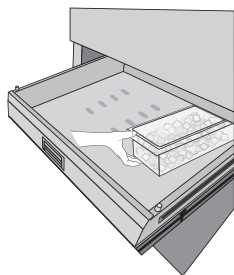

Емкость расположена справа в верхнем выдвижном ящике морозильного отделения.

- ▶ После извлечения емкости для кубиков льда следить за тем, чтобы она была впоследствии правильно установлена на свое место.



**Во время работы льдогенератора не разрешается прикасаться к нему руками и пальцами.**

## Разделители

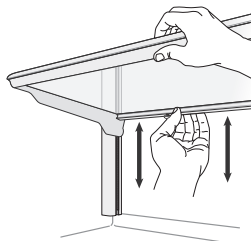

Разделители можно перемещать в вертикальном направлении:

- ▶ Приподнять разделитель и отжать его вверх так, чтобы он вышел из крепления.
- ▶ Потянуть его наружу по направлению к себе. Установить разделитель на нужной высоте и зафиксировать в обратной последовательности.

Для снятия разделителя:

- ▶ После высвобождения из крепления поднять разделитель вверх до упора, а затем вытянуть.

## Навесные полки

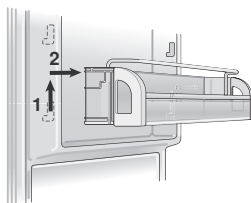

Для перестановки или снятия навесных полок на внутренней стороне дверцы прибора:

- ▶ Удерживая навесную полку по бокам, отжать ее вверх так, чтобы она высвободилась из крепления.
- ▶ Потянуть наружу. Для установки полки на место выполнить эти же действия в обратной последовательности.

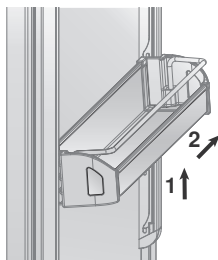

На новых приборах перестановка навесных полок и разделителей происходит с применением некоторого усилия.

## 8 Полезные советы

### 8.1 Общие указания по пользованию прибором

- При закрывании дверцы прибора необходимо убедиться, что уплотнитель плотно прилегает по всему периметру и обеспечивает полную герметичность.
- Если дверца остается открытой длительное время, температура в зонах охлаждения внутри прибора может существенно подниматься.
- Следить за тем, чтобы дверца при закрывании не упиралась в продукты, расположенные на стеклянных полках, и не опрокидывала их.
- Регулярно чистить поверхности, контактирующие с продуктами питания, а также доступные элементы дренажной системы.
- Изменение настройки температуры не влияет на скорость охлаждения. Для функции быстрой заморозки предусмотрена возможность регулировки скорости охлаждения.
- Размещение очень теплого или холодного продукта непосредственно перед датчиком температуры над верхним ящиком морозильного отделения может оказать отрицательное воздействие на регулировку температуры морозильной камерой: мощность охлаждения будет слишком низкой или слишком высокой.
- Следить за тем, чтобы продукты не перекрывали полностью вентиляционные отверстия.

### 8.2 Указания по хранению и заморозке

- Функцию «Быстрая заморозка»  следует включать перед загрузкой продуктов питания (например, перед закупкой продуктов).
- Продукты питания, содержащие белки и жиры, являются скоропортящимися и имеют короткий срок хранения.
- Соблюдать срок хранения или срок годности продукта.
- При низких температурах, как правило, достигается более длительный срок хранения продуктов. Температура  $-18\text{ }^{\circ}\text{C}$  в морозильной камере обеспечивает сбалансированную настройку с точки зрения качества продуктов питания и потребления электроэнергии – идеальный вариант для хранения большого количества разнообразных продуктов.
- Заморозка свежих продуктов таит в себе опасность повышения температуры уже замороженных продуктов. За один раз замораживать небольшие порции продуктов и избегать контакта с уже замороженными продуктами.
- Для хранения различных продуктов подходят следующие упаковочные материалы: Мешки для заморозки, алюминиевая фольга или пластмассовые контейнеры. Герметичная упаковка позволяет защитить продукты от морозного ожога.
- Не замораживать повторно размороженные продукты! Замораживать продукты повторно можно только после приготовления блюда (после варки или жарки).
- Перед заморозкой обдать овощи кипятком. Баклажаны, перец (стручковый), кабачки, грибы, спаржу и травы обдавать кипятком не требуется.
- Следующие продукты не подходят для заморозки: редис, листовой салат, огурцы, сырые яйца в скорлупе, вареные яйца, молочные продукты, например кефир, молодой сыр или творог, а также майонез.

- По возможности следует воздержаться от размораживания продуктов при комнатной температуре или на плите. В холодильной камере продукты питания размораживаются бережнее. В качестве альтернативы для быстрой разморозки можно использовать микроволновую печь или пароварку.

### 8.3 Указания по сбережению энергии

- По возможности не менять исходное расположение выдвижных ящиков, стеклянных и навесных полок. Оно способствует оптимальному распределению температуры и высокой энергоэффективности.
- Дверцу прибора открывать только по мере необходимости и стараться закрывать их как можно быстрее.
- Прежде чем ставить в холодильник теплые или горячие продукты, подождать, пока они остынут вне холодильника.
- Продукты питания, которые могут испаряться, следует хранить в закрытых емкостях или под крышкой. Влага приводит к уменьшению холодопроизводительности.
- Для обеспечения оптимальной циркуляции воздуха: не ставить продукты или блюда слишком близко друг к другу.

## 9 Техническое обслуживание и уход

### 9.1 Общие инструкции по очистке



**Перед очисткой всегда отсоединяйте прибор от электропитания!**



**Запрещается использовать для очистки абразивные чистящие средства или царапающие ткани. При очистке пластиковых поверхностей старайтесь не слишком на них надавливать.**

**Для металлических поверхностей запрещается применять чистящие средства на основе кислот или сильных щелочей. Не допускайте повреждений охлаждающего контура.**

Опасность повреждения прибора.

- ▶ Для очистки стальных поверхностей используйте салфетку из микрофибры и специальную губку, входящие в комплект поставки прибора. Перед началом протирания регулярно увлажняйте салфетку из микрофибры. Это поможет восстановить блеск стальных поверхностей. Соблюдайте подробные инструкции, прилагаемые к входящему в комплект поставки набору.
- ▶ Всегда протирайте стальную поверхность в направлении ее сатинирования.
- ▶ Не используйте губку для очистки алюминиевых поверхностей, например, ручек и профилей стеклянных полок.

## 9.2 Очистка внутреннего пространства

Для гигиеничного хранения продуктов и блюд необходимо постоянно следить за чистой внутренней поверхностью холодильника.



**Избегать прямого контакта холодных стеклянных компонентов, напр., разделителей, с кипятком! Съемные внутренние компоненты не подлежат мытью в посудомоечной машине.**

Опасность повреждения или устойчивой деформации оборудования.

- ▶ Регулярно протирать внутреннюю поверхность холодильника с применением слабого мыльного раствора, а затем полностью вытирать ее насухо.



**Не использовать воду при чистке электрических компонентов, ламп и панелей управления.**

Опасность повреждения оборудования и компонентов.

- ▶ Если прибор долгое время не используется, его следует выключать. При этом необходимо опорожнить прибор, почистить его и оставить дверцу открытой.

## 9.3 Очистка льдогенератора и уход за ним



**Несоблюдение приведенных здесь инструкций может повлечь за собой ухудшение качества получившихся кубиков льда.**

Рекомендуется не применять в пищу кубики льда, произведенные в течение 24 часов после первого ввода прибора в эксплуатацию и после каждой замены фильтра. Регулярная очистка емкости для кубиков льда должна выполняться только путем ее мытья под прохладной проточной питьевой водой.

Фильтр обязательно нужно заменить, если на панели управления загорелся соответствующий индикатор или же если система не использовалась продолжительное время (>30 дней).

При каждой замене фильтра рекомендуется выполнять стерилизацию системы выдачи кубиков льда с помощью дезинфицирующих средств (на основе гипохлорита натрия), подходящих для материалов, которые контактируют с пищевыми продуктами, и не изменяющих их свойств. Перед использованием системы промыть ее с помощью не менее двух литров воды.

## 9.4 Очистка конденсатора

Конденсатор расположен за фронтальной вентиляционной решеткой в нижней части прибора. Очистку следует производить пылесосом с мягкой щеткой, работающим на максимальной мощности. Пылесосить необходимо отверстия в вентиляционной решетке. При больших скоплениях пыли вентиляционную решетку следует снять, после чего выполнить тщательную очистку конденсатора. Каждые 180 дней на дисплее отображается сообщение с напоминанием. В таком случае конденсатор следует почистить, а уведомление о процессе сбросить. Порядок действий в процессе сброса

: Управление функциями и настройками (см. страницу 14).

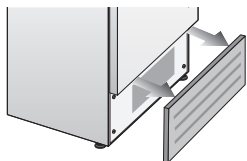

- ▶ Выключить прибор. Для этого нажать кнопку  и удерживать в течение 3 секунд.
- ▶ Подождать около 30 минут, пока конденсатор не остынет до комнатной температуры.
- ▶ Снять решетку под дверцей(-ами) прибора.

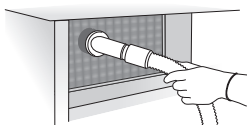

- ▶ Тщательно удалить из конденсатора все скопления пыли, следя при этом за тем, чтобы его не повредить.
- ▶ Снова включить прибор. Для этого нажать кнопку  и удерживать в течение 3 секунд.



**У пластин конденсатора острые края! Для безопасной очистки конденсатора носите соответствующие средства для защиты рук.**

## 10 Шумы



Во время эксплуатации могут возникать различные шумы. Несмотря на то, что работа прибора оптимизирована на низкий уровень шума, полностью устранить шум невозможно. Уровень шума зависит от размеров прибора, условий монтажа, потребности в холоде (например, быстрое охлаждение), температуры воздуха и условий на месте установки. Самый высокий уровень шума появляется сразу после включения компрессора и постепенно снижается во время работы компрессора.

Нетипичный шум появляется в большинстве случаев из-за неправильной установки прибора. При встраивании холодильник должен быть установлен по уровню и надежно зафиксирован. В открытых кухнях или при встраивании холодильников в разделительные перегородки нормальный уровень рабочих шумов обычно становится громче, что не считается неисправностью, так как является следствием строительно-архитектурных особенностей помещения.

## 11 Устранение неисправностей

В этом разделе приведен перечень неисправностей, которые можно легко устранить самостоятельно, следуя инструкциям. Если неисправность не поддается устранению, необходимо обратиться в сервисный центр. Перед обращением в сервисный центр:

- ▶ Записать серийный номер (указан на  заводской табличке);
- ▶ записать причину, в связи с которой возникла неисправность.

Сообщение на дисплее / неисправность	Устранение / мероприятия
Сообщение на дисплее: Сбой питания!	<ul style="list-style-type: none"> <li>▪ При возобновлении энергоснабжения прибор автоматически включится и отобразит наивысшую зарегистрированную температуру.</li> <li>▶ Нажать кнопку  для прекращения акустического сигнала.</li> <li>▶ Контролировать качество замороженных продуктов и выбрасывать их в случае порчи.</li> </ul>
Сообщение на дисплее: Дверца прибора открыта	<ul style="list-style-type: none"> <li>▪ Дверца прибора остается открытой дольше трех минут.</li> <li>▶ Закрыть дверцу прибора.</li> </ul>
Сообщение на дисплее: Замена водяного фильтра	<ul style="list-style-type: none"> <li>▪ Сообщение появляется при остаточном рабочем ресурсе фильтра 20%.</li> <li>▶ Заменять фильтр следует по возможности своевременно. Дополнительная информация: Очистка льдогенератора и уход за ним (см. страницу 29).</li> </ul>
Сообщение на дисплее: Темп.в мороз. камере слишком высокая	<ul style="list-style-type: none"> <li>▪ Прибор отображает максимальную температуру, зарегистрированную в соответствующей зоне.</li> <li>▶ Нажать кнопку  для прекращения акустического сигнала.</li> <li>▶ Еще теплые пищевые продукты нельзя располагать прямо возле датчика температуры. Дополнительная информация: Общие указания по пользованию прибором.</li> </ul>
Сообщение на дисплее: Темп.в мороз. камере слишком низкая	<ul style="list-style-type: none"> <li>▶ Подождать 12 часов.</li> <li>▶ Если неисправность сохраняется, обратиться в сервисный центр.</li> </ul>
Сообщение на дисплее: Код неисправности	<ul style="list-style-type: none"> <li>▶ Нажать кнопку  для прекращения акустического сигнала.</li> <li>▶ Обратиться в сервисный центр.</li> </ul>

Сообщение на дисплее / неисправность	Устранение / мероприятия
Сообщение на дисплее: Обратиться в сервисный центр	<ul style="list-style-type: none"> <li>▶ Нажать кнопку  для прекращения акустического сигнала.</li> <li>▶ Держать дверцы прибора закрытыми.</li> <li>▶ Обратиться в сервисный центр.</li> </ul>
Сообщение на дисплее: Очистка конденсатора	<ul style="list-style-type: none"> <li>▶ Такое сообщение будет высвечиваться каждые 180 дней.</li> <li>▶ Желательно чистить конденсатор в установленные сроки. Дополнительная информация: Очистка конденсатора (см. страницу 29).</li> </ul>
Прибор не работает.	<ul style="list-style-type: none"> <li>▪ При перебое в энергоснабжении: <ul style="list-style-type: none"> <li>▶ Проверить электроснабжение.</li> <li>▶ Заменить предохранитель.</li> <li>▶ Снова включить защитный автомат.</li> </ul> </li> <li>▪ При слишком высоком напряжении в сети: <ul style="list-style-type: none"> <li>▶ Обратиться к специалисту для проверки электромонтажа.</li> </ul> </li> <li>▪ Если проблема состоит в неисправности прибора: <ul style="list-style-type: none"> <li>▶ Обратиться в сервисный центр.</li> </ul> </li> </ul>
Не работает освещение.	<ul style="list-style-type: none"> <li>▪ Может быть включен режим «Шаббат». <ul style="list-style-type: none"> <li>▶ Деактивировать режим «Шаббат». Дополнительная информация: Управление функциями и настройками (см. страницу 14).</li> </ul> </li> <li>▪ Если режим «Шаббат» деактивирован, а освещение по-прежнему не функционирует: Неисправность светодиодных осветительных приборов. <ul style="list-style-type: none"> <li>▶ Обратиться в сервисный центр.</li> </ul> </li> </ul>
Не работает льдогенератор.	<ul style="list-style-type: none"> <li>▶ Убедиться, что прибор подсоединен к водоснабжению.</li> <li>▶ Убедиться, что льдогенератор подключен. Дополнительная информация: Управление функциями и настройками (см. страницу 14).</li> <li>▶ Если фильтр долгое время не заменялся, поступление воды может быть ограничено. Дополнительная информация: Замена фильтра: Очистка льдогенератора и уход за ним (см. страницу 29).</li> </ul>
Льдогенератор производит кубики льда в малых количествах	<ul style="list-style-type: none"> <li>▪ Льдогенератор способен производить в среднем около 10 кубиков льда за два часа.</li> </ul>



Сообщение на дисплее / неисправность	Устранение / мероприятия
Кубики льда смерзаются в один кусок.	<ul style="list-style-type: none"> <li>▪ Если не употреблять кубики льда регулярно, может случиться так, что они примерзнут друг к другу, образовав один кусок льда.</li> <li>▶ Удалить получившийся кусок льда и дождаться, когда емкость снова заполнится.</li> </ul>
У кубиков льда необычный вкус или цвет.	<ul style="list-style-type: none"> <li>▪ При первом использовании льдогенератора рекомендуется выбросить первый получившийся лед, когда емкость заполнится.</li> <li>▶ Может потребоваться замена патрона фильтра, особенно если прибор был отключен более одного месяца или же если патрон фильтра заменялся более шести месяцев назад.</li> <li>▶ Если проблема не устранена: Вызвать монтажника или специалиста по системам водоподготовки.</li> </ul>

## 12 Технические характеристики

### Данные изделия согласно Постановлению ЕС 2019/2016

Данные конкретных приборов хранятся в базе данных EPREL (Европейская база данных для энергетической маркировки). Для идентификации прибора:

- ▶ отсканировать QR-код на энергоэтикетке и перейти по ссылке или
- ▶ вручную ввести наименование «Типа» в базу данных EPREL по следующей ссылке: <https://eprel.ec.europa.eu/>;
- ▶ Технический паспорт соответствующего изделия также можно найти на сайте [www.vzug.com](http://www.vzug.com).

### Гарантийная претензия

Гарантия производителя - 24 месяца с момента ввода прибора в эксплуатацию.

### Габаритные размеры

- ▶ См. руководство по монтажу

### Электрическое подключение

- ▶ См. заводскую табличку 

### Запасные детали

V-ZUG LTD выполняет действующее в настоящее время Постановление по экоди-зайну в отношении наличия запасных частей.

### Источники света



Источники света можно заменять только в сервисной службе.

Данное изделие содержит источник света класса энергоэффективности D.

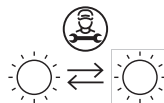

## 13 Утилизация

### 13.1 Упаковка



Детям ни в коем случае нельзя играть с упаковочным материалом (опасность травм и удушья). Храните упаковочный материал в безопасном месте или утилизируйте его согласно действующим предписаниям по охране окружающей среды.

### 13.2 Безопасность

Прибор следует сделать непригодным для эксплуатации, чтобы избежать несчастных случаев, вызванных неправильным использованием (например, в случае играющих детей):





- ▶ отсоединить прибор от электросети. Отсоединение стационарно установленного прибора должно осуществляться квалифицированным электриком. Затем обрезать сетевой кабель прибора.

### 13.3 Утилизация



- Символ «перечеркнутый мусорный бак» означает, что отработанные электрические и электронные приборы необходимо утилизировать отдельно (WEEE, Директива ЕС об утилизации электрического и электронного оборудования). Такие приборы могут содержать опасные для человека и окружающей среды вещества.
- Эти приборы необходимо утилизировать в специально отведенных пунктах сбора для переработки электрического и электронного оборудования. Их нельзя утилизировать вместе с несортированными бытовыми отходами. Тем самым вы вносите свой вклад в защиту ресурсов и окружающей среды.
- За дополнительной информацией обращайтесь в местные органы власти.

## Адреса импортеров

			
AU/NZ	<b>V-ZUG Australia Pty. Ltd.</b> 2/796 High Street Kew East 3102, VIC AUSTRALIA	IL	<b>Digital Kitchen</b> Hataarucha 3 6350903 Tel Aviv ISRAEL
CN	<b>V-ZUG (Shanghai) Domestic Appliance Co. Ltd.</b> Raffles City Changning Office Tower 3 No. 1139 Changning Road 200051 Shanghai CHINA	LB	<b>Kitchen Avenue SAL</b> Mirna El Chalouhi Highway Wakim Bldg, Jdeihah Beirut LEBANON
AT/BE/ DE/FR/ NL/LU	<b>V-ZUG Europe BVBA</b> Evolis 102 8530 Harelbeke BELGIUM	RU	<b>OOO Hometek</b> Dubininskaya Street 57 building 1 113054 Moscow RUSSIA
GB/IE	<b>V-ZUG UK Ltd.</b> One Pancras Square Gridiron Building N1C 4G London GREAT BRITAIN	SG	<b>V-ZUG Singapore Pte. Ltd.</b> 6 Scotts Road Scotts Square #03-11/12/13 228209 Singapore SINGAPORE
HK/MO	<b>V-ZUG Hong Kong Co. Ltd.</b> 12/F, 8 Russell Street Causeway Bay HONG KONG	TR	<b>GÜRELLER</b> Anchor Sit.3A/1-2 Çayyolu 06690 ÇANKAYA/ANKARA TURKEY
IT	<b>Frigo 2000 S.p.A</b> Viale Fulvio Testi 125 20092 Cinisello Balsamo (Milano) ITALY	UA	<b>Private enterprise "Stirion" (MIRS corp.)</b> Osipova Street 37 65012 Odessa UKRAINE

# 14 Алфавитный указатель

## Символы

Partylce ..... 17

## А

Адреса импортеров ..... 35

## б

Быстрая заморозка ..... 14

## в

Введение ..... 11

Ввод в эксплуатацию ..... 6, 9

Величина кубиков льда ..... 17

ВКЛ./ВЫКЛ. .... 10, 40

Включение ..... 12

Включение прибора ..... 12

Восстановление заводских настроек ..... 18

Выключение прибора ..... 13

## г

Гарантийная претензия ..... 33

## д

Демонстрационный режим ..... 22

Для заметок ..... 38

## Ё

Единица измерения температуры  
..... 18

## з

Заводская табличка ..... 33, 39

## и

Изменение значений заблокировано ..... 12

Информационные данные о приборе ..... 22

## к

Климатический класс ..... 7

## л

Льдогенератор ..... 24, 25

## н

Настройка времени ..... 18

Настройка даты ..... 18

Настройка температуры ..... 12

Настройка языка ..... 18

Номер модели ..... 2

## о

Обзор ..... 11

Область применения ..... 2

Обозначение модели ..... 2

Очистка внутреннего пространства ..... 29

Очистка конденсатора ..... 21, 29

Очистка льдогенератора ..... 29

Очистка трубопровода подачи воды ..... 20

## п

Первый ввод в эксплуатацию  
..... 6, 9

Полезные советы ..... 27

Послегарантийное обслуживание  
..... 39

при эксплуатации прибора  
Указания по технике безопасности ..... 5

Прибор  
Утилизация ..... 34

## р

Режим «Отдых» ..... 15

Режим «Шаббат» ..... 16

Режим приготовления кубиков льда ..... 17

## с

Символы ..... 4

Служба поддержки и сервисного  
обслуживания ..... 39

## т

Таймер ..... 15

Технические вопросы ..... 39

Технические данные ..... 33

Технический паспорт изделия  
..... 33

Техническое обслуживание и уход ..... 28

Тип ..... 2

## у

Указания по использованию  
..... 6

Указания по технике безопасности  
Общие ..... 4

Установка прибора ..... 5

Целевое использование ..... 7

Управление ..... 11, 12, 13

Установка прибора ..... 5

Устранение неисправностей  
..... 31

Утилизация ..... 34

**Ф**

Фильтр для воды.....	19
Функции прибора.....	13

**Ш**

Шумы .....	30
------------	----

**Э**

Электрическое подключение .....	33
Элементы управления и индикации.....	10

Для заметок

## 15 Служба поддержки и сервисного обслуживания



В главе «Устранение неисправностей» можно получить ценные указания по устранению мелких неисправностей. Таким образом, необходимость в вызове сервисного техника отпадает, и появляется возможность сэкономить на связанных с этим затратах.

Информация о гарантии, предоставляемая компанией V-ZUG, содержится на сайте [www.vzug.com](http://www.vzug.com) →Сервисное обслуживание

→Информация о гарантии. Просьба внимательно с ней ознакомиться.

Зарегистрировать свой прибор фирмы V-ZUG можно в интернете на сайте

[www.vzug.com](http://www.vzug.com) →Сервисное обслуживание

→Регистрация гарантии. В случае возможных неполадок это позволит получить квалифицированную техническую поддержку в течение всего гарантийного срока. Для регистрации потребуется серийный номер (SN) и наименование прибора. Эти сведения находятся на заводской табличке прибора.

Информация о приборе:

SN: \_\_\_\_\_ Прибор: \_\_\_\_\_

Эта информация должна быть всегда под рукой в случае обращения в сервисную службу компании V-ZUG. Спасибо.

Заводская табличка  расположена на левой боковой стенке над самым верхним выдвижным ящиком морозильного отделения.

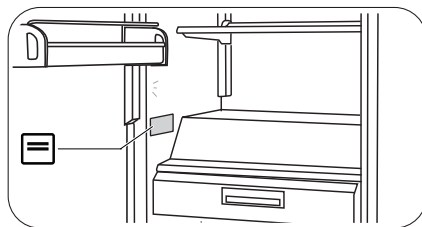

### Заказ на ремонт

На сайте [www.vzug.com](http://www.vzug.com)→Сервисное обслуживание→Номер сервисной службы указан телефонный номер ближайшего к вам сервисного центра компании V-ZUG.

### Технические вопросы, принадлежности, послегарантийное обслуживание

Сотрудники компании V-ZUG охотно помогут решить все организационные и технические вопросы, примут заказ на комплектующие и запасные части или проинформируют о новейших договорах на сервисное обслуживание.

# Краткое руководство



## Кнопки навигации

- ВКЛ./ВЫКЛ. (удерживать 3 сек.)
- Главная/Стартовый экран
- Отключение сигнала
- НАЗАД: Прекратить или отменить ввод



## Навигация по сенсорному дисплею

### ☰ Функции

- Быстрая заморозка
- Таймер
- Режим приготовления кубиков льда
- Режим «Отдых»
- Режим «Шаббат»

### ⚙️ Настройка пользователя

- Дата
- Время
- Язык
- Единицы измерения температуры °C / °F

### Расширенные настройки

- Восстановление заводских настроек
- Напоминание о водяном фильтре
- Очистка трубопровода подачи воды
- Напоминание о конденсаторе
- Демонстрационный режим
- Информация о приборе
- Обслуживание



1098945-03

